

メタルfoilプリント専用転写紙

メタルfoil専用転写紙をお買い上げ頂きまして誠にありがとうございます。

この用紙は、OKI c811dn、又はOKI MICROLINE VINCI C941dnでプリントした画像を、プレス機を使い、簡単に織物にメタル転写することのできる用紙です。

正しくお使いいただくために、ご使用前に本書をよくお読みください。

ご使用になる前にご確認ください

この用紙は、プリンタで出力した画像を簡単にオリジナルのプリント転写が出来る用紙ですが、以下の点にご注意下さい。

- 本製品をプリンタに通される際のプリンタの保証に関しては、普通紙同様の扱いとなりますので予めご了承下さい。
- 仕様は余儀無く変更される場合がございますので、予めご了承下さい。
- 転写後の布は、市販されているプリントTシャツやシルク印刷されている布などと異なり、デリケートな扱いが必要です。
- 一度転写したものははがすことが出来ませんので、いらない同一の布でお試しすることをお勧めします。
- 下記に書かれている「転写できる布」以外には対応しかねますのでご注意ください。
(色落ち、はがれ、にじみなどを起こす可能性があります。)

！安全上のご注意！

- プレス機を使用しますので、火傷、火災に十分にご注意下さい。
- 大変危険ですので、お子様の手の届かない場所で作業して下さい。
- ご使用前に本製品とご使用になるプレス機の取り扱い説明書をよくお読みの上、正しくご使用下さい。

転写できる布

・生地素材

◎ 綿・ポリエステル・ナイロン(弊社推奨トムス製品。又は相応の生地)

× 表面にノリ加工や強い防水処理されている素材。熱に弱い素材。目の粗い素材。

準備するもの

1. 転写する布地

2. 専用印刷シート

(811dn専用のもものと941dn専用のもものが
ございますので、ご注意ください。)

3. 専用糊シート

(トナーの上にノリ付けするシート)

4. メタルfoil (別売り)※カタログよりお選び下さい。

5. リケイ紙(同封)

6. フォースインペーパーS(同封) (FP-S)

7. プレス機

プレス機は、・圧力 300g/cm² ±10%
・温度 140°Cに設定して下さい。

※推奨ラミネーター アイリスオーヤマ
LTA42W/LTA32Wをご使用の場合は、
[A]か[B]に設定して下さい。(100ミクロン前後)

リケイ紙

- ・何回でも使用できます。
- ・裏表はありません。
- ・しわが入っている部分は使用しないで下さい。

専用印刷シート (転写紙)

- ・テカリのある面がオモテ面です。
- ・811dn専用と941dn専用がございますのでご注意ください。

フォースインペーパーS (FP-S)

- ・30回～50回使用できます。
- ・ぬめりのある面がオモテ面です。

専用糊シート (トナーの上にノリ付けするシート)

- ・乳白色の面がオモテ面になります。

当社推奨プレス機



[TP-700A]

[TP-608M]

※当社推奨プレス機以外をご使用の場合は、お客様にて温度、圧力、プレスの状態を十二分に確認してご使用頂けますようお願い申し上げます。

使用方法

- ① プリントしたい画像、好きなイラストを、あらかじめデザインをします。
 全体に白トナーが乗るように特色指定を行い、出力します。
 反転した画像を、印刷シートに出力します。

元画像

ABC

- ・鏡像にして出力して下さい。
- ・CMYK全て100%で出力してください。
- ・透明のホログラムプリントを使用する場合は、CMYKいずれかが80%以上のカラーで校正してください。

※プレス環境により上手くトリミングが出来ない場合がございますので、その場合、濃度を変えて頂く必要がございます。

【 OKI 811dn の設定 】

- ★用紙厚設定 : ごく厚紙1
- ★手差しトレイ

反転して下さい。



2~3cm

用紙サイズの端から2~3cm余白を作って、イラストをおさめて下さい。

＜印刷シート＞

【 OKI VINCI c941dn の設定 】

- ★用紙厚設定 : ごく厚紙1
- ★手差しトレイ ★全体に白トナーを乗せて下さい。

反転して下さい。



2~3cm

用紙サイズの端から2~3cm余白を作って、イラストをおさめて下さい。

＜印刷シート＞

- ② ラミネートシートを作成し、印刷シートのプリント面と、糊シートの乳白色面を重ね合わせ、ラミネートシートに挟んでラミネーターに通します。

※ラミネート後は直ぐにトリミングを行ってください。

【ラミネートシートの作り方】

転写紙のサイズより少し大きめの厚紙を図のように、折り曲げます。

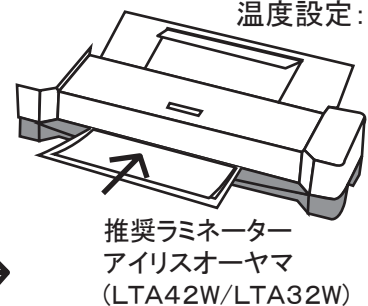
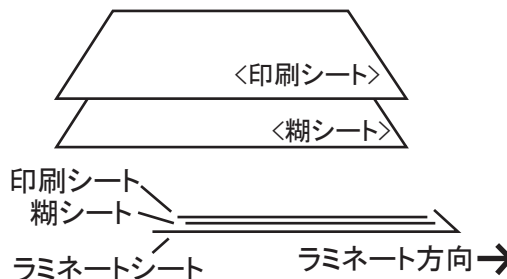
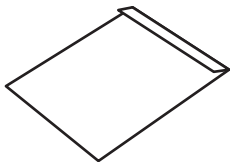

- ③ プレス機の下ゴテにリケイ紙を乗せ、その上に、ラミネートした2枚を糊シートが上になるように乗せ、上にリケイ紙を乗せて、40秒~50秒プレスします。(140℃)

Point!!

めくり始める側を少し折っておくとプレス後めくりやすい

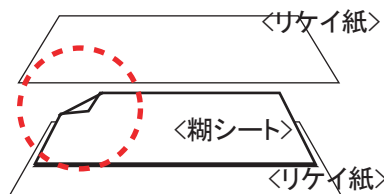

※プレス機の種類、環境などによって温度、秒数を変更して頂く場合がございます。

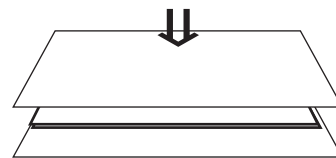

【ラミネーターが無い、もしくは使用しない場合】

ラミネーターを使用しない場合は、30秒プレス後、下ゴテの上で180℃回転させて、再度30秒プレスを行います。

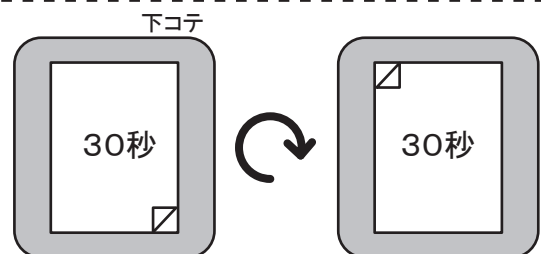

⑤ プレスが終わったら、熱いうちに一定の速度で糊シートを丁寧にはがします。(10cm/秒)
 ・トリミングの目安: A4サイズ 約3秒 A3サイズ 約6秒

Point!!

プレス機の下ゴテから用紙を離さないように、下ゴテと平行方向(鋭角)にはがす。
 ※用紙から熱を逃がさないのがコツ



※プリントする前に、イラストの周りに付いた、白ノリ汚れをハサミでカットして下さい。

※熱いうちに白ノリ面に触れるとキズが付く場合がございます。完全に冷めてからカットして下さい。

※トリミング完了後の印刷シートは、光に当てて透かし、不必要な部分にノリがついていないか、ノリの部分がきれいにトリミングされているか、穴が空いていないかよく確認してからプリントして下さい。

⑥ 布地のプリントしたい部分に乗せ、リケイ紙を乗せて10秒±5秒プレスします。
完全に冷めてから印刷シートを丁寧にはがします。

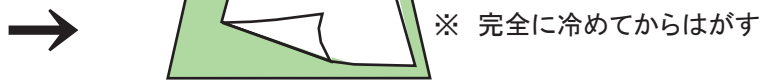

⑦ プリントされた部分にお好みのメタルフォイルを乗せ、(箔の白濁した面がのり面です。) フォースインペーパーSを乗せて50秒プレスします。
完全に冷めてからメタルフォイルを丁寧に剥がしたら完成です!!

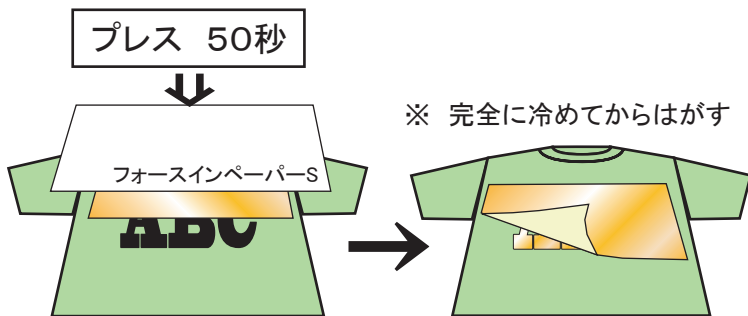

注意:
 ホログラム箔を使用した場合、プリント箇所以外に、箔が粉状に残ります。セロテープなどを使用し、優しく取り除いて下さい。



※マットな仕上げにしたい場合、又は洗濯強度を上げたい場合。

プリント部分に光沢仕上げ紙を乗せ、5~10秒プレスすれば光沢のある仕上がりになり、更に洗濯強度が上がります。

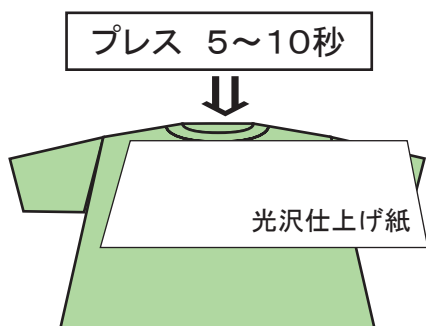

再プレスする際の注意点

- ◆再プレスを行うと、プリント仕立てよりマットな仕上がりになります。
- ◆ホログラムを再プレスすると、表面の光沢が無くなる為、銀箔のような仕上がりになります。又、表面の柄が消える可能性がありますので、予めご了承下さい。

■プリントした布地を洗濯する際の注意点■

- ドライクリーニングは色落ちの原因になりますので行わないで下さい。
- 漂白剤に長時間浸しておくと、転写部分に変色する恐れがあります。
- 洗濯機で洗う場合は、必ずネットに入れ、他の衣類とは別に洗濯を行ってください。
※洗濯を行うたびに、ホログラムの表面の柄は消えていきますので、予めご理解下さい。
- 乾燥機、タンブラ洗濯機のご使用はお避け下さい。
- 直射日光は避けて、陰干しして下さい。

本書は、一般的な工業的用途について、「製品の適切な取り扱い」を確保するための参考資料としてご提供するもので、製品の保証書ではございません。
本書をご参考にして頂き、お客様のお取り扱い頂く環境・用途に応じた適切な使用方法をお取りくださいますよう、お願い申し上げます。